

## MOTORISATION RADIO POUR VOLET ROULANT



### Ⓜ WARNINGS - Ⓧ HINWEISE - Ⓣ RECOMMANDATIONS

Ⓜ **Follow all instructions, since incorrect installation can lead to severe injury. Caution:** it is extremely important you follow these instructions to keep people safe. Save these instructions.  
 Ⓧ **Alle Montageanweisungen befolgen, da falsche Montagen zu Verletzungen führen kann. Achtung:** Um die Sicherheit von Personen zu gewährleisten, sollten die Anweisungen in jedem Falle befolgt werden. Die Anweisungen sind aufzubewahren.  
 Ⓣ **Instructions importantes de sécurité, une mise en place qui n'a pas été parfaitement exécutée peut occasionner de graves dommages aux personnes et aux choses. Attention:** il est extrêmement important pour la sécurité des personnes de respecter scrupuleusement toutes les instructions qui suivent. Conserver ces instructions.

### Ⓜ IMPORTANT INSTRUCTIONS FOR THE SAFETY OF USERS

Appliance is not to be used by children or persons with reduced physical, sensory or mental capabilities, or lack of experience and knowledge, unless they have been given supervision or instruction. The remote control devices must be out of the reach of children. Frequently check the installation, and do not use the motor if it requires adjustment or repairs. Do not operate the shutter/awning when maintenance, such as window cleaning, is being carried out in the vicinity. Disconnect the automatically controlled shutter/awning from the supply when maintenance, such as window cleaning, is being carried out in the vicinity. Watch the moving shutter/awning and keep people away until the shutter/awning is completely closed.

### Ⓜ IMPORTANT INSTRUCTIONS FOR THE SAFETY OF THE INSTALLATION

These motors must be installed and adjusted by a qualified installer, who must read these instructions carefully. The tubular motors must be used only for opening and closing awnings and roller shutters. All other uses must be approved by the manufacturer's technicians.  
 Before installing the motor drive, remove or put out of commission all equipment that is unnecessary for powered operation. Avoid subjecting the power supply cable to excessive traction (e.g. lifting the motor while pulling the cable). If the motor is fitted with the emergency manual operation device, the length of the rod must ensure that the crank is at a height below 1.8 metres.  
 If the motors are controlled by a circuit breaker without interlock (which automatically returns to the stop position when its change of position member is released), it must be secured near the device, at a height of at least 1.5 metres but in any case far from moving parts:  
 - The supply cord of this drive can only be replaced by the same type of cable supplied by the manufacturer of the drive  
 - Fixed controls have to be installed visibly  
 - Drives allowing access to unprotected moving parts after the installation must be installed at height of at least 2,5 m above floor level or any other access level  
 Use only the installation accessories listed in the catalogue of the manufacturer or authorised reseller (adaptors, brackets, back plates, etc.).  
 Select and install the fixing bracket best suited to the motor, box and/or roller shutter to be powered.  
 Select and install the drive adaptor according to the shape and size of the rolling tube. Pay special attention that the limit switch adaptor and its control ring are perfectly coupled. See the assembly instructions.  
 Avoid subjecting the motor to any possible knocks or shocks, both when putting the motor inside the rolling tube and during transportation.  
 Do not dampen the motor or immerse it in water.  
 In order to prevent possible infiltrations of water in the motor, it is strongly recommended to loop the power cable downward. Do not drill holes on the motor, and pay attention to the length of the fixing screws on the roller shutter or awning rolling tube. When installing the motor drive for arm awnings, it is necessary to ensure a horizontal distance of at least 0.4 metres between the completely open awning and all fixed objects.  
 The torque and time of operation must be compatible with the characteristics of the driven part. Follow the manufacturer's instructions in determining the load to be put on the motor; refer to the official catalogue of the manufacturer or authorised reseller. The time of operation for manoeuvring the installation must not exceed that shown on the rating plate label affixed to each motor. The minimum housing tube diameter for the 040 series of motors is 40 x 1,5 mm  
 The minimum housing tube diameter for the 050 series of motors is 50 x 1,5 mm  
 The minimum housing tube diameter for the 060 series of motors is 63 x 1,5 mm

### Ⓜ WARNINGS

The electric harness must comply with CEI regulations in force. The motors using the cables PVC H05-VVF and rubber H05-RRF must be installed inside. For centralization or for motor control from two or more spots, check the information provided in the official catalogue.  
 In order to be compliant, the installation must have an omnipolar switch for power mains separation included upline of the circuit, with an opening distance between contacts of at least 3 mm.

### Ⓧ WICHTIGE HINWEISE FÜR DIE SICHERHEIT DER BENUTZER

Dieses Gerät ist nicht dafür bestimmt, durch Personen (einschließlich Kinder) mit eingeschränkten physischen, sensorischen oder geistigen Fähigkeiten oder mangels Erfahrung und/oder mangels Wissen benutzt zu werden, es sei denn, sie werden durch eine für ihre Sicherheit zuständige Person beaufsichtigt oder erhielten von ihr Anweisungen, wie das Gerät zu benutzen ist. Kinder sollten beaufsichtigt werden, um sicherzustellen, dass sie nicht mit dem Gerät spielen. Die Funktionseinrichtungen sollten sich außerhalb der Reichweite von Kindern befinden. Die Installation regelmäßig überprüfen und den Motor nicht verwenden, wenn dieser eine Einstellung oder eine Reparatur erfordert. Den Rollläden/die Markise vom Versorgungsnetz trennen, wenn Arbeiten wie z. B. Fensterputzen in der Nähe durchgeführt werden. Automatisch gesteuerten Rollläden/Markise vom Versorgungsnetz trennen, wenn Arbeiten wie z. B. Fensterputzen in der Nähe durchgeführt werden. Den sich bewegenden Rollläden/die sich bewegende Markise beobachten und Personen fernhalten, bis der Rollläden/die Markise vollständig geschlossen ist.

### Ⓧ WICHTIGE HINWEISE FÜR DIE SICHERHEIT DER INSTALLATION

Diese Motoren müssen von Fachtechnikern installiert und registriert werden, für die diese Anweisungen bestimmt sind: Die röhrenförmigen Motoren dürfen nur für die Motorisierung von Sonnendächern oder Rollläden eingesetzt werden, alle sonstigen Benutzungen müssen von den Technikern der Herstellerfirma überprüft werden. Vor dem Installieren der Motorisierung, alle nicht für den motorisierten Betrieb notwendige Ausstattungen entfernen oder außer Betrieb setzen. Den Netzkabel nicht zu sehr ziehen (z.B. mit dem Kabel den Motor hochheben). Falls der Motor mit einer manuellen Notvorrichtung ausgestattet ist, muss die Länge des Betätigungsstabs eine Höhe des Kurbels unter 1,8 m gewährleisten. Wenn die Motoren von einem Schalter ohne Blockierung (der automatisch, nach dem Loslassen des Betätigungsorgans in die Stopp-Position zurückgeht) gesteuert wird, muss dieser in unmittelbarer Nähe, an einer Höhe von mindestens 1,5 m, aber weit von den beweglichen Teilen, befestigt werden:  
 - Die Netzanschlussleitung dieses Antriebs darf nur durch den gleichen Leitungstyp, geliefert vom Hersteller des Antriebs, ersetzt werden  
 - Fest montierte Steuereinrichtungen müssen sichtbar angebracht werden  
 - Antriebe bei denen nach der Installation der Zugang zu ungeschützten beweglichen Teilen möglich ist, müssen mind. 2.5 m über

den Boden oder jeglicher anderen Ebene, die Zugang zum Antrieb gewährt, montiert werden. Für die Installation sollen ausschließlich die sich im Katalog des Herstellers/befugten Wiederverkäufers befindende Zubehöre (Adapter, Bügel, Sockel usw.) eingesetzt werden. Den für den Motor, Kasten u/o den zu motorisierenden Aufroller passende Befestigungsbügel wählen und installieren. Den Zugadapter entsprechend der Form und dem Ausmaß des Aufrollrohrs wählen und installieren. Es muss insbesondere auf eine perfekte Verkopplung des Endanschlagadapters mit seinem Steuerung geachtet werden. Siehe hierzu die Montageanweisungen. Es muss jeder Stoß und Schlag am Motor sowohl bei der Einführung des Motors in das Aufrollrohr als auch während des Transports vermieden werden. Den Motor nicht nassen oder eintauchen. Um mögliche Wasserinfiltrationen in den Motor zu vermeiden, wird ausdrücklich empfohlen dem Netzkabel eine Schlinge nach unten machen zu lassen. Keine Bohrungen auf dem Motor durchführen und auf die Länge der Befestigungsschrauben des Aufrollrohrs achten. Im Falle einer Installation für die Motorisierung von Arm-Sonnendächern, muss ein horizontaler Abstand von 0,4 m zwischen vollständig abgerolltem Sonnendach und allen festen Teilen gewährleistet sein. Das Drehmoment und die Funktionsdauer müssen mit den Eigenschaften des Zugteils übereinstimmen. Den Angaben des Herstellers bei der Festlegung der am Motor anzuwendenden Belastung folgen und auf den offiziellen Katalog des Herstellers/befugter Wiederverkäufer Bezug nehmen. Die Funktionsszeit für den Betrieb der Installation darf die auf dem Motorenschild angegebenen Daten nicht überschreiten. Für die Motoren der Serie 040, beträgt das Gehäuserohr 40 x 1,5 mm Für die Motoren der Serie 050, beträgt das Gehäuserohr 50 x 1,5 mm Für die Motoren der Serie 060, beträgt das Gehäuserohr 63 x 1,5 mm

### Ⓜ EMPFEHLUNGEN

Die elektrische Verkabelung sollten den geltenden CEI-Normen entsprechen. Motoren mit Kabeln aus PVC H05-VVF und Gummi H05-RRF dürfen ausschließlich in Innenräumen installiert werden. Für die Einrichtung einer zentralen Steuerung oder für die Steuerung der Motoren von mehreren Ausgangspunkten aus sind die entsprechenden Angaben im offiziellen Katalog zu prüfen. Um eine vorschriftgemäße Installation auszuführen, muss oberhalb der Kreislaufs eine allpolige Trennvorrichtung des Versorgungsnetzes mit einer Mindestöffnung der Kontakte von 3 mm installiert werden.

### Ⓣ INSTRUCTIONS IMPORTANTES EN CE QUI CONCERNE LA SECURITE DES UTILISATEURS

Interdire aux enfants ainsi qu'aux personnes ayant des capacités physiques, sensorielles ou mentales réduites ou aux personnes dotées d'une expérience et connaissance limitées, à moins qu'elles ne soient convenablement formées ou supervisées, d'utiliser les dispositifs. Ne pas laisser à la portée des enfants les dispositifs de radiocommande. Vérifier fréquemment l'installation et ne pas utiliser le moteur au cas où l'on constaterait qu'il nécessite d'un réglage ou d'une réparation. Ne pas faire fonctionner le store/rideau, tandis que des opérations d'entretien, telles que par exemple le nettoyage de vitres, sont exécutées à proximité de ceux-ci. Au cas où l'on disposerait d'une commande automatique (par exemple compteur de temps, anémomètre, etc.), déconnecter de l'alimentation le store/rideau, tandis que des opérations d'entretien, telles que par exemple le nettoyage de vitres, sont exécutées à proximité de ceux-ci. Contrôler la menuiserie au cours du mouvement et éloigner les personnes tant que celle-ci ne s'est pas complètement fermée.

### Ⓣ INSTRUCTIONS IMPORTANTES EN CE QUI CONCERNE LA SECURITE DE L'INSTALLATION

Ces moteurs doivent être installés et réglés par un appareilleur qualifié, auquel ces instructions sont spécialement dédiées. Les moteurs tubulaires ne doivent être utilisés que pour la motorisation de rideaux et de stores, en cas d'utilisation différente, il faudra s'en remettre au jugement des techniciens du fabricant. Avant de monter la motorisation, enlever ou mettre hors service tout l'équipement qui ne s'impose pas en cas d'un fonctionnement motorisé. Éviter de soumettre le câble d'alimentation à des tractions excessives (par exemple soulever le moteur, en tirant le câble). Au cas où le moteur serait doté du dispositif de manoeuvre manuelle de secours, la longueur de la tige de manoeuvre doit assurer que la manivelle se situe à une hauteur inférieure à 1,8 mètres. Si les moteurs sont commandés par un interrupteur sans verrouillage (qui revient automatiquement à la position d'arrêt lorsque son organe de manoeuvre est relâché), celui-ci doit être fixé en apparet sur l'appareil à une hauteur d'au moins 1,5 mètres, et de toute façon loin des organes mobiles. - le câble d'alimentation de ce vérin ne peut être remplacé que par un câble identique fourni par le producteur du vérin en question - les points fixes de commande doivent être installés dans des positions visibles - les moteurs dans lesquels il est possible d'accéder à des organes en mouvement non protégés, doivent être installés à une hauteur d'au moins 2,5 m du sol ou du plan qui en assure l'accès. Utiliser exclusivement les accessoires de mise en place prévus sur le catalogue du producteur/revendeur agréé (adaptateurs, brides, culots, etc.). Choisir et monter la bride s'adaptant le mieux au moteur, au caisson et/ou au store à motoriser. Choisir et monter l'adaptateur d'entraînement en fonction de la forme et de la dimension du tube d'enroulement. Prendre le plus grand soin pour réaliser un accouplement parfait entre l'adaptateur de la fin de course et son anneau de commande. Voir la notice d'instructions de montage. Éviter de soumettre le moteur à tout choc ou coup possible, aussi bien lors de l'introduction du moteur à l'intérieur du tube d'enroulement que pendant le transport. Ne pas mouiller ou immerger le moteur. Afin d'éviter des infiltrations d'eau possibles dans le moteur, il est vivement préconisé de doter le câble d'alimentation d'une anse vers le bas. Ne pas effectuer de trous sur le moteur et prêter une attention toute particulière à la longueur des vis de fixation du tube d'enroulement du store ou du rideau. En cas de mise en place pour la motorisation de stores à bras, il y a lieu d'assurer une distance horizontale d'au moins 0.4 mètres, entre le store complètement déployé et tous les objets fixes. Le couple et la durée de fonctionnement doivent être conformes aux caractéristiques de la partie entraînée. Suivre les indications du fabricant dans la définition de la charge à appliquer au moteur ; se rapporter au catalogue officiel du fabricant/revendeur agréé. Le temps de fonctionnement pour manoeuvrer l'installation ne doit pas dépasser le temps figurant sur l'étiquette des données de la plaque apposée sur chaque moteur. En cas de moteurs de la série 040 le diamètre minimum du tube de logement est 40 x 1,5 mm En cas de moteurs de la série 050 le diamètre minimum du tube de logement est 50 x 1,5 mm En cas de moteurs de la série 060 le diamètre minimum du tube de logement est 63 x 1,5 mm

### Ⓣ RECOMMANDATIONS

Le câblage électrique doit être conforme aux normes CEI en vigueur. Les moteurs utilisant les câbles: PVC H05-VVF et caoutchouc H05-RRF doivent être installés à l'intérieur. Pour chaque centralisation ou en cas de commandes de moteurs à partir de plusieurs endroits, vérifier les indications sur le catalogue officiel. Pour que l'installation soit conforme aux normes, elle doit prévoir en amont du circuit l'enclenchement d'un dispositif omnipolaire de séparation du réseau d'alimentation, ayant une distance d'ouverture entre les contacts d'au moins 3 mm.

### Ⓣ ORIGINAL INSTRUCTIONS - Ⓣ ORIGINALBETRIEBSANLEITUNG - Ⓣ INSTRUCTIONS ORIGINALES

### Ⓜ WARNINGS - Ⓧ HINWEISE - Ⓣ RECOMMANDATIONS

Ⓜ Before installation, read these safety instructions carefully. In case of failure to comply with these instructions, the manufacturer's responsibility and warranty shall be voided. The manufacturer is not responsible for any change to norms and standards introduced after the publication of this manual.  
 Ⓧ Vor der Installation sollten die Sicherheitsvorschriften, die sich in der Verpackung befinden, aufmerksam gelesen werden. Die Nichteinhaltung der vorliegenden Hinweise führt zum Erlöschen der Haftungspflicht und der Garantie des Herstellers. Der Hersteller kann bei Änderungen der Normen und Standards, die nach der Veröffentlichung dieses Handbuchs eingeführt werden, nicht haftbar gemacht werden.  
 Ⓣ Avant l'installation lire attentivement les instructions de sécurité contenues dans l'emballage. En cas de non-respect de ces instructions, la responsabilité et la garantie du producteur déchoient. Le producteur n'est pas tenu pour responsable en ce qui concerne les modifications aux normes et aux standards introduits après la publication de ce manuel.

### Ⓜ PRODUCT DESCRIPTION - Ⓧ PRODUKTBESCHREIBUNG - Ⓣ PRÉSENTATION DU PRODUIT

Ⓜ The ECKER R50 PS motor is equipped with an electronic remote limit switch. It is designed to store rolling shutters data and can be programmed and controlled via remote controls and sensors. You can program 2 or 3 stop points. The stop points and the rotating directions can be programmed using the remote control only. The motor can receive signals only from ECKERMANN remote controls and sensors. Sound level: LpA ≤ 70 dB(A).  
 Ⓧ Der Motor ECKER R50 PS ist mit einem elektronischen Funk-Endschalter ausgestattet. Er wurde für die Speicherung von Rollläden entwickelt und kann über Funksteuerungen und Funkensoren programmiert und gesteuert werden. Es können 2 oder 3 Endlagen programmiert werden. Die Endlagen und die Drehrichtung können nur über die Funksteuerung programmiert werden. Der Motor kann ausschließlich Signale von Funksteuerungen und Sensoren ECKERMANN empfangen. Schalldruckpegel: LpA ≤ 70 dB(A).  
 Ⓣ Le moteur ECKER R50 PS est pourvu d'une fin de course électronique radio. Il est spécialement conçu pour mémoriser des stores et est programmable et contrôlable au moyen de radiocommandes et capteurs radio. Il est possible de programmer 2 ou 3 points d'arrêt. Les points d'arrêt et le sens de rotation ne sont programmables qu'en utilisant la radiocommande. Le moteur peut recevoir des signaux exclusivement de radiocommandes et de capteurs ECKERMANN. Niveau sonore: LpA ≤ 70 dB(A).

Ⓜ	Traditional rolling shutter - Ⓧ Herkömmlicher Rollläden		Ⓣ Store traditionnel
	Ⓜ No. of stop points Ⓧ Anz. Endlagen Ⓣ Nombre de points d'arrêt	Ⓜ Accessories Ⓧ Zubehör Ⓣ Accessoires	
2	3		
	Ⓜ Intermediate position between high and low Ⓧ Zwischenposition zwischen oben und unten Ⓣ Position intermédiaire entre le haut et le bas		
Ⓜ Automatic programming Ⓧ Automatische Programmierung Ⓣ Programmation automatique	OK	NO	Ⓜ Stoppers rigid links Ⓧ Steife Schnellverbinder Stopper Ⓣ Sangles rigides Stoppeurs
Ⓜ Manual programming Ⓧ Manuelle Programmierung Ⓣ Programmation manuelle	OK	OK	Ⓜ Non-rigid links Ⓧ Nicht steife Schnellverbinder Ⓣ Sangles non rigides

Ⓜ	Rolling shutter with adjustable slats - Ⓧ Rollläden mit ausrichtbaren Lamellen			Ⓣ Store avec lamelles orientables
	Ⓜ No. of stop points Ⓧ Anz. Endlagen Ⓣ Nombre de points d'arrêt			
2	3			
	Ⓜ Intermediate position between high and low Ⓧ Zwischenposition zwischen oben und unten Ⓣ Position intermédiaire entre le haut et le bas	Ⓜ Position below the bottom stop point Ⓧ Position unter der unteren Endlage Ⓣ Position au-dessous du point d'arrêt bas		
Ⓜ Automatic programming Ⓧ Automatische Programmierung Ⓣ Programmation automatique	NO	NO	NO	Ⓜ Stoppers rigid links Ⓧ Steife Schnellverbinder Stopper Ⓣ Sangles rigides Stoppeurs
Ⓜ Manual programming Ⓧ Manuelle Programmierung Ⓣ Programmation manuelle	OK	OK	OK	Ⓜ Non-rigid links Ⓧ Nicht steife Schnellverbinder Ⓣ Sangles non rigides

### Ⓜ WARNING - Ⓧ ACHTUNG - Ⓣ ATTENTION

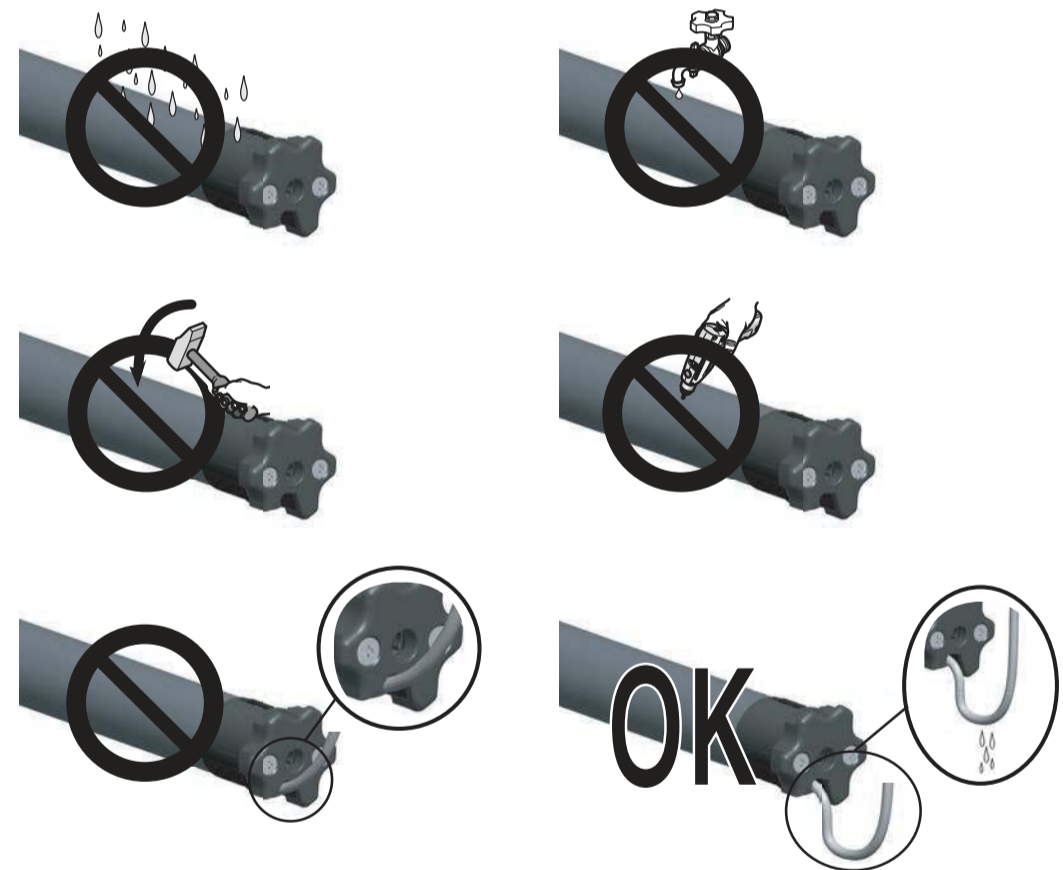

### Ⓜ OPERATING CONDITIONS - Ⓧ ANWENDBUNGSBEDINGUNGEN - Ⓣ CONDITIONS D'UTILISATION

Ⓜ In the case of the automatic programming, the rolling shutter should be equipped with:  
 - fixed or removable stoppers, screwed to the end slat, integrated in the guides or in an end slat that acts as stop point (A).  
 - rigid or burglar-proof links (B).  
 Ⓣ Bei der automatischen Programmierung muss der Rollläden folgendermaßen ausgestattet sein:  
 - feste oder abnehmbare Stopper, verschraubt auf der Abschlussleiste, integriert in den Führungen oder in einer Abschlussleiste, die als Endanschlag dient (A).  
 - steife Schnellverbinder oder Einbruchschutz-Schnellverbinder (B).  
 Ⓣ En cas de programmation automatique le store doit être équipé de :  
 - stoppeurs vissés sur la latte finale, fixes ou amovibles, intégrés dans les guides ou dans une latte finale servant de point d'arrêt (A).  
 - sangles rigides ou anti-effraction (B).

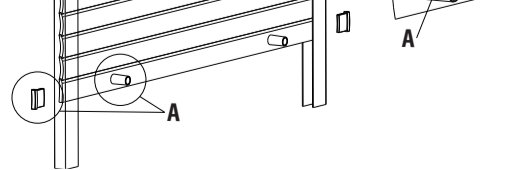

	Ⓜ Width - Ⓧ Breite - Ⓣ Largeur				
	≤ 1400	1400 - 2200	2200 - 3000	3000 - 3800	> 3800
(*) 	Ⓜ Minimum no. of belts - Ⓧ Mind.-Anz. Schnellverbinder - Ⓣ N° Minimum de sangles				
	2	3	4	5	6

Ⓜ (\*) Place the external belts 150 mm from the edges of the shutter; in the remaining space, uniformly lay out the other belts, if any (see table above). Maximum weight per belt: refer to data provided by the manufacturer to load the rigid link.  
 Ⓧ (\*) Die äußeren Schnellverbinder auf 150 mm von den Enden des Rollladens setzen und die anderen, soweit vorhanden, gleichmäßig im Zwischenraum verteilen (siehe oben aufgeführte Tabelle). Max. Gewicht pro Schnellverbinder: Für die Last des Schnellverbinders ist auf die Angaben des jeweiligen Herstellers Bezug zu nehmen.  
 Ⓣ (\*) Disposer les sangles externes à 150 mm des extrémités du store, distribuer uniformément dans l'emplacement restant les autres, si prévues (voir le tableau ci-dessus). Poids maximum par sangle: se rapporter aux données fournies par le producteur pour la charge de la sangle.

### Ⓜ INSTALLATION - Ⓧ INSTALLATION - Ⓣ INSTALLATION

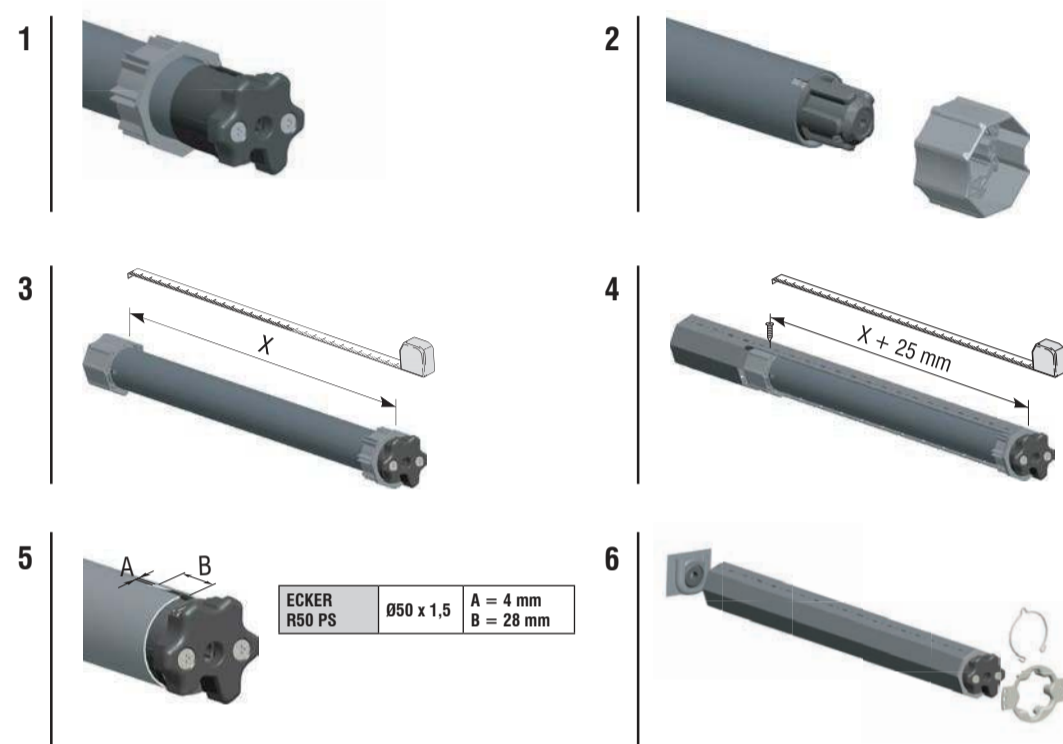

### Ⓜ WIRING - Ⓧ ELEKTRISCHER - Ⓣ CONNEXION ELECTRIQUE

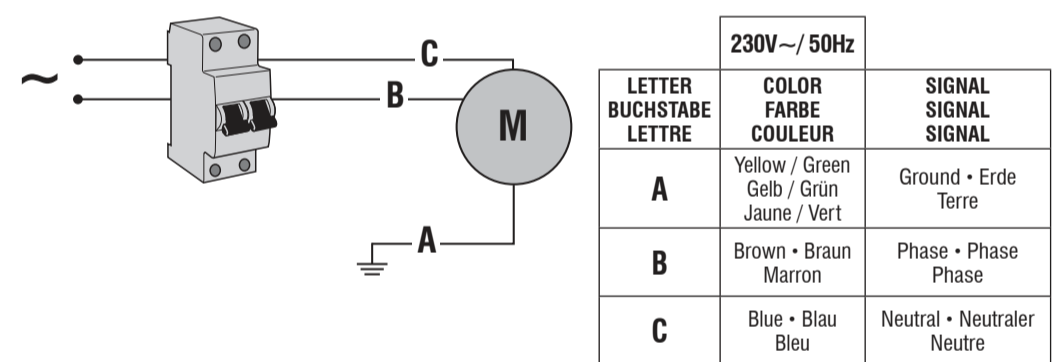

### Ⓜ OPERATION - Ⓧ BETRIEB - Ⓣ FONCTIONNEMENT

	Ⓜ AUTOMATIC Ⓧ AUTOMATIK Ⓣ AUTOMATIQUE	Ⓜ MANUAL - Ⓧ HANDBETRIEB - Ⓣ MANUEL			
		I° 	II° 	III° 	III° 
	↑/STOP	↑/STOP	↑/STOP	↑	
	STOP	STOP	➡ III°	➡ III°	
	↓/STOP	↓/STOP	↓/STOP	/	

### Ⓜ MEMORY STORAGE CAPACITY - Ⓧ SPEICHERKAPAZITÄT - Ⓣ CAPACITÉ DE MÉMOIRE

Ⓜ 12 remote controls / Timers  
1 sensor

Ⓧ Nr. 12 Fernbedienungen / Timer  
Nr. 1 Sensor

Ⓣ N° 12 télécommandes / Minuteries  
N° 1 Capteur

### 1 Ⓜ Remote control coupling - Ⓧ Kopplung Funkbedienung - Ⓣ Couplage radiocommande

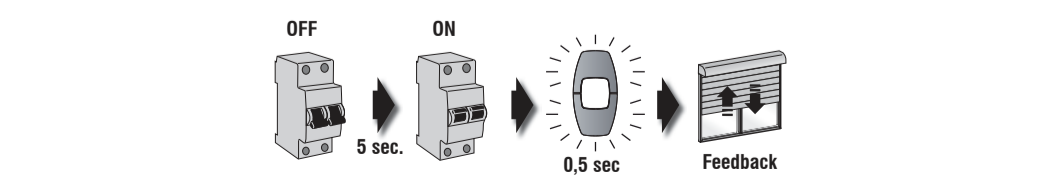

2 Ⓞ Direction of rotation adjustment - Ⓞ Einstellung der Drehrichtung - Ⓞ Réglage du sens de rotation

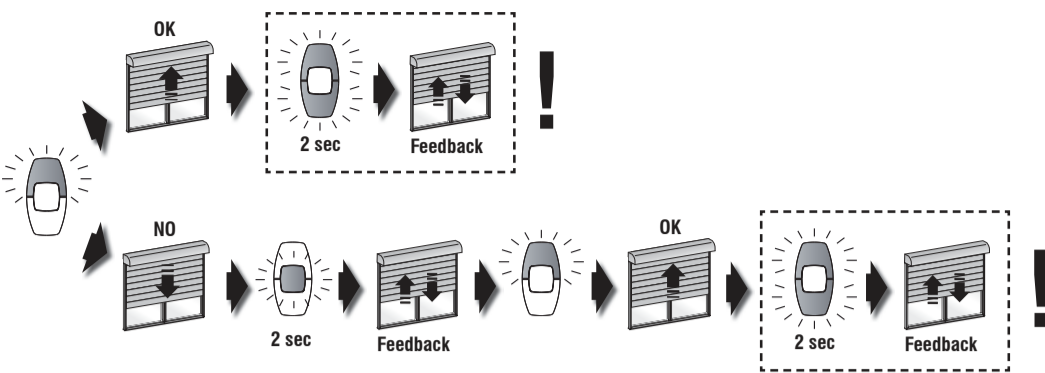

Ⓞ AUTOMATIC PROGRAMMING - Ⓞ AUTOMATISCHE PROGRAMMIERUNG  
Ⓞ PROGRAMMATION AUTOMATIQUE

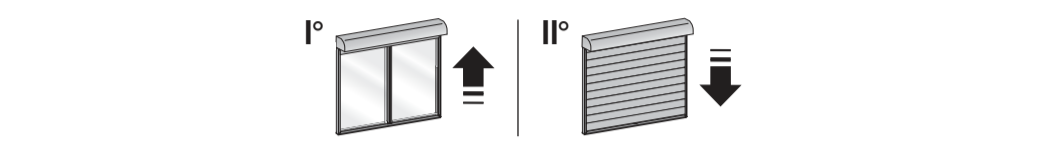

Ⓞ Since the motor is designed to work in automatic mode, there is no need to program the high and low stop points. The two stop points are stored after two cycles of motor normal use.  
Ⓞ Der Motor ist für den Betrieb in der automatischen Betriebsart ausgelegt, d.h. es ist keine Programmierung der Endlagen Oben-Unten erforderlich. Die Speicherung der beiden Endlagen erfolgt nach zwei normalen Betriebszyklen des Motors.  
Ⓞ Le moteur est spécialement prévu pour le fonctionnement en mode automatique, ce qui n'exige aucune programmation des points d'arrêts haut-bas. La mémorisation des deux points d'arrêt se fait après deux cycles d'utilisation normale du moteur.

Ⓞ MANUAL PROGRAMMING - Ⓞ MANUELLE PROGRAMMIERUNG - Ⓞ PROGRAMMATION MANUELLE

Ⓞ Before performing the manual programming, associate the remote control with the motor, see paragraph "coupling the remote control to the motor". **WARNING:** during programming, the motor will work intermittently and in "Manned" mode.  
Ⓞ Vor der manuellen Programmierung muss die Funksteuerung dem Motor zugeordnet werden, siehe Abschnitt "Kopplung der Funksteuerung mit dem Motor". **ACHTUNG:** Während der Programmierungsphase funktioniert der Motor im Aussetzbetrieb in der Betriebsart "Totmann".  
Ⓞ Avant d'effectuer la programmation manuelle, associer la radiocommande au moteur, voir paragraphe "accouplement de la radiocommande au moteur". **ATTENTION:** au cours de la phase de programmation, le moteur fonctionnera par intermittence, en modalité "Homme Présent".

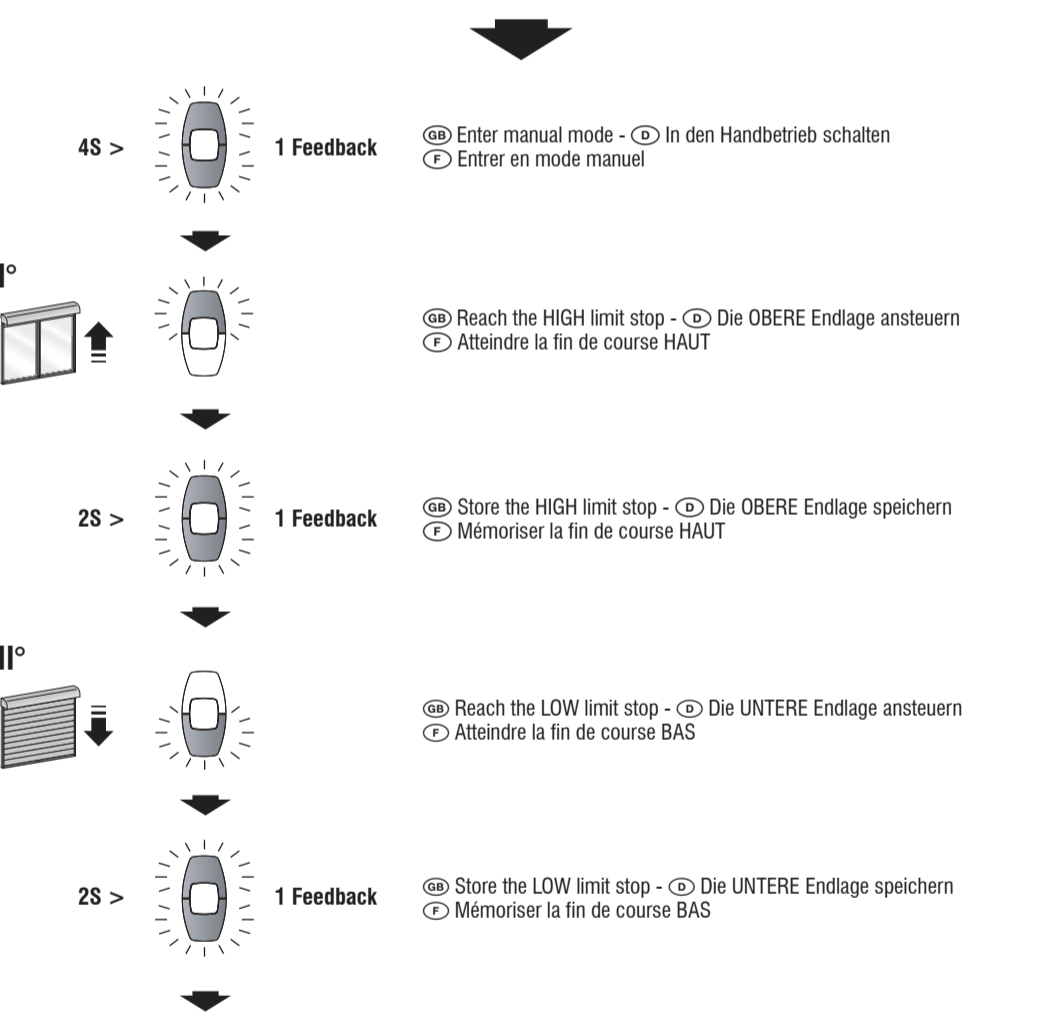

A B C

A Ⓞ TOP/BOTTOM/PROGRAMMING END - Ⓞ OBEN/UNTEN/ENDE PROGRAMMIERUNG  
Ⓞ HAUT/BAS/FIN PROGRAMMATION

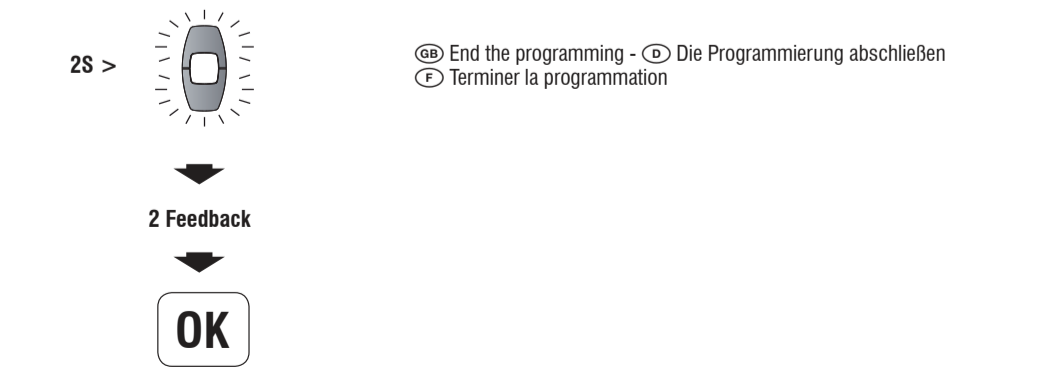

B Ⓞ TOP/BOTTOM/INTERMEDIATE - Ⓞ OBEN/UNTEN/ZWISCHENPOSITION  
Ⓞ HAUT/BAS/INTERMEDIAIRE

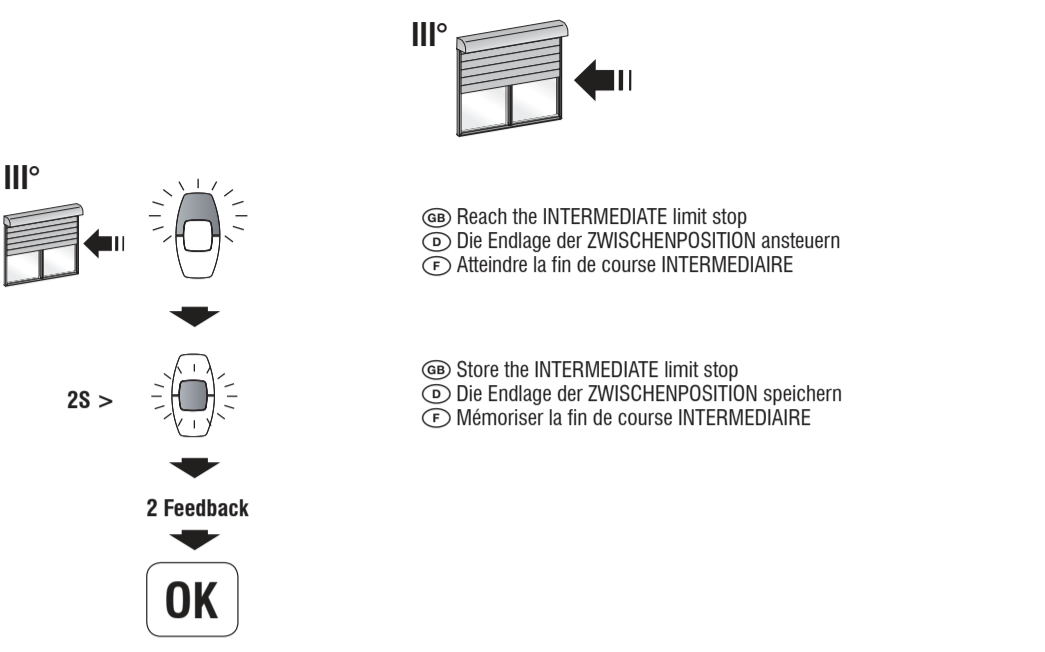

C Ⓞ TOP/BOTTOM/SLATS OPENING - Ⓞ HAUT/BAS/OUVERTURE LAMELLES  
Ⓞ OBEN/UNTEN/ÖFFNUNG LAMELLEN

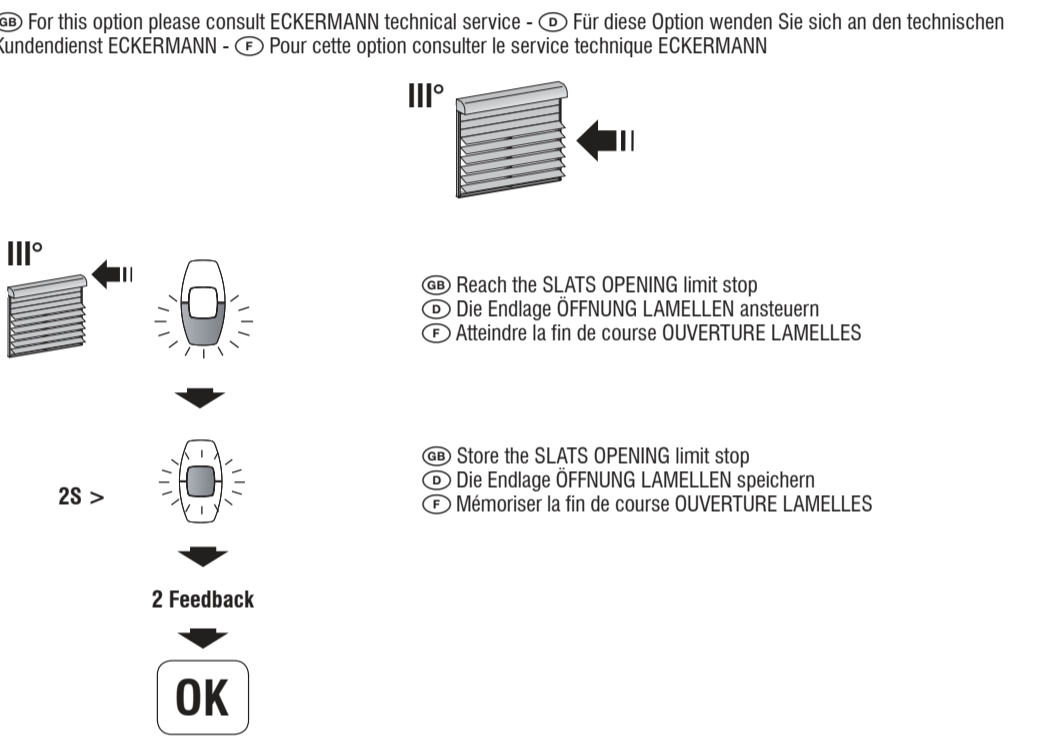

Ⓞ RESET OR CHANGE LIMIT SWITCH SETTINGS - Ⓞ RESET DER EINGESTELLTEN ENDLAGEN  
Ⓞ RAZ OU MODIFICATION DES FINS DE COURSE CONFIGURÉES

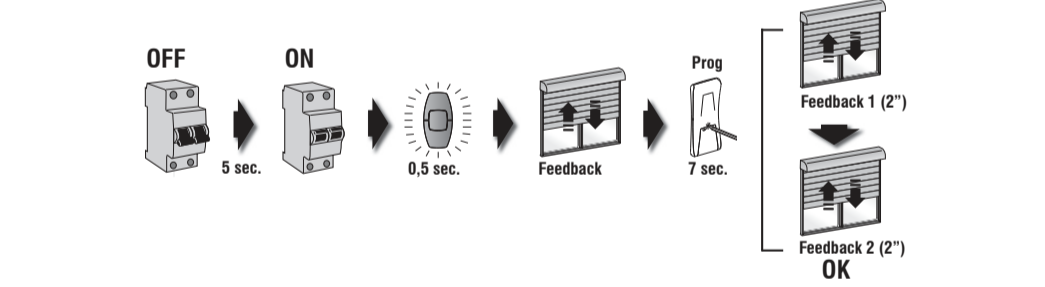

Ⓞ This procedure applies to change or delete previously set stop points.  
Ⓞ Mit dieser Vorgehensweise werden die vorher eingestellten Endlagen geändert oder gelöscht.  
Ⓞ Cette procédure est prévue pour modifier ou effacer les points d'arrêt préalablement configurés.

Ⓞ STORING / CHANGING / DELETING THE INTERMEDIATE STOP POINT  
Ⓞ SPEICHERUNG / ÄNDERUNG / LÖSCHUNG ZWISCHEN-ABSCHALTEPUNKT  
Ⓞ MEMORISATION / MODIFICATION / EFFACEMENT DU POINT D'ARRÊT INTERMEDIAIRE

Ⓞ These operations should be carried out in final user mode and do not apply to option C.  
Ⓞ Diese Vorgänge müssen in der Modalität Endbenutzer ausgeführt werden, und gelten nicht für die Option C.  
Ⓞ Ces opérations s'effectuent en modalité d'utilisateur final et ne sont pas valables pour l'option C.

Ⓞ STORING - Ⓞ SPEICHERUNG - Ⓞ MEMORISATION



Ⓞ CHANGING - Ⓞ ÄNDERUNG - Ⓞ MODIFICATION

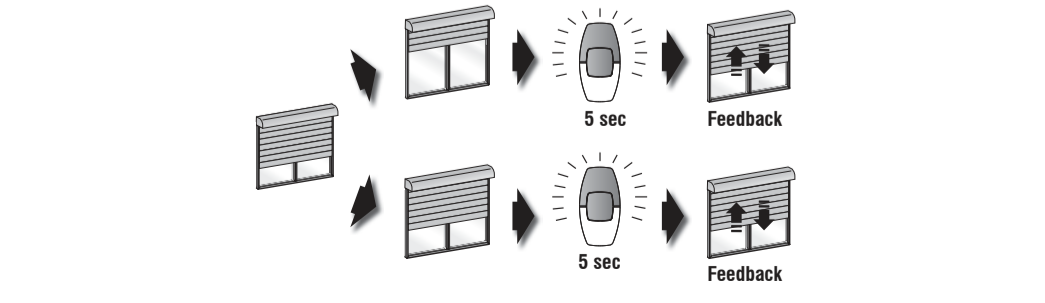

Ⓞ DELETING - Ⓞ LÖSCHUNG - Ⓞ EFFACEMENT

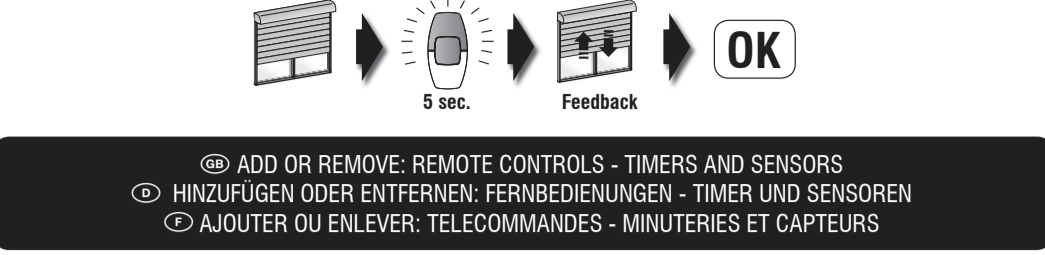

Ⓞ ADD OR REMOVE: REMOTE CONTROLS - TIMERS AND SENSORS  
Ⓞ HINZUFÜGEN ODER ENTFERNEN: FERNBEDIENUNGEN - TIMER UND SENSOREN  
Ⓞ AJOUTER OU ENLEVER: TELECOMMANDES - MINUTERIES ET CAPTEURS

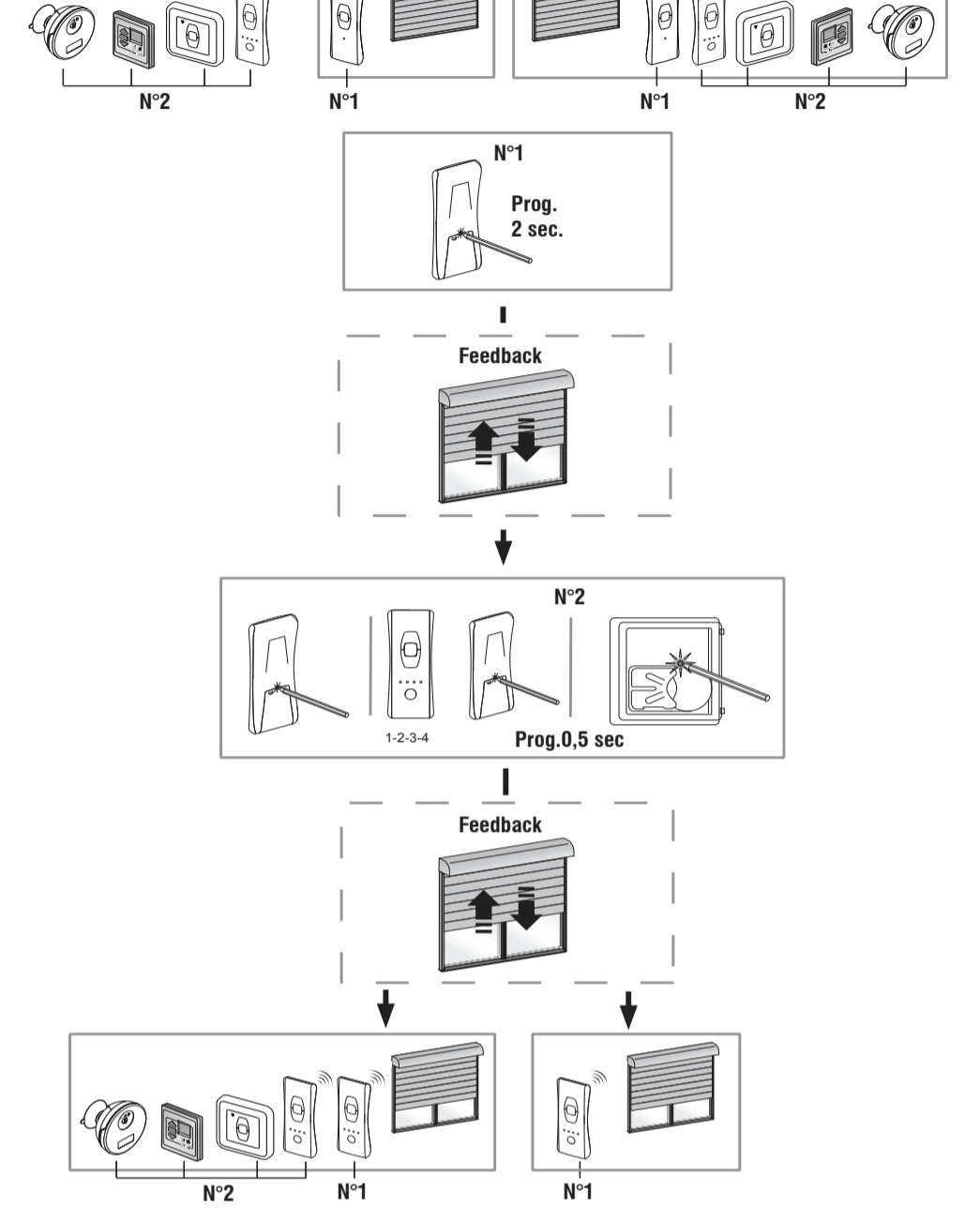

Ⓞ Add or remove a remote control - timer or sensor  
- Impulse on the PROG (N°1) / Feedback key: LED "ON", short movement of awning/roller shutter  
- Impulse on the PROG (N°2) / Feedback key: LED blinks, short movement of awning/roller shutter  
Ⓞ Ajouter ou enlever une télécommande - minuterie ou capteur  
- Impulsion sur la touche PROG (N°1) / Feedback : Voyant "ON" / bref mouvement de rideau ou store  
- Impulsion sur la touche PROG (N°2) / Feedback : Voyant clignotant / bref mouvement de rideau ou store  
Ⓞ Hinzufügen oder Entfernen einer Fernbedienung - Timer oder Sensor  
- Impuls auf Taste PROG (N°1) / Feedback: LED "ON", kurze Bewegung des Vorhangs/Rollladens  
- Impuls auf Taste PROG (N°2) / Feedback: LED blinkt, kurze Bewegung des Vorhangs/Rollladens

Ⓞ In order to add the multiple motors command position the SEL button of the multichannel remote control on the 5th channel (the 4 LEDs are on) and repeat, for every single previously programmed motor, the procedure "Add or remove: remote controls - timers and sensors". **WARNING:** the motors should already have been programmed using another single-channel remote control or a single channel of the multichannel remote control.

Ⓞ Um eine Mehrfachsteuerung der Motoren hinzuzufügen, wird mit der Taste SEL der mehrkanaligen Fernbedienung der 5. Kanal angewählt (die 4 LED leuchten auf) und für jeden einzelnen vorher programmierten Motor wird der Vorgang "Hinzufügen oder Entfernen: Fernbedienungen - Timer und Sensoren" ausgeführt. **ACHTUNG:** Die Motoren müssen vorher unter Verwendung einer anderen einkanaligen Fernbedienung oder eines Einzelkanals der mehrkanaligen Fernbedienung programmiert worden sein.

Ⓞ Si on doit ajouter la commande multiple des moteurs, se positionner avec le bouton SEL de la télécommande multicanal sur le 5e canal (les 4 DEL sont allumées) et refaire pour chaque moteur préalablement programmé la procédure "Ajouter ou enlever : télécommandes - minuteries et capteurs". **ATTENTION:** les moteurs doivent avoir été préalablement programmés au moyen d'une autre télécommande monocanal ou d'un canal simple de la télécommande multicanal.

Ⓞ REPLACING A REMOTE CONTROL - TIMER OR SENSOR  
Ⓞ AUSTAUSCH EINER FERNBEDIENUNG - TIMER UND SENSOR  
Ⓞ REMPLACEMENT D'UNE TELECOMMANDE - MINUTERIE ET CAPTEUR

Ⓞ **WARNING!** On performing this procedure all the other remote controls - timers and sensors will be deleted from the motor's storage. The stop points will however be kept.  
Ⓞ **ACHTUNG!** Durch Ausführung dieses Vorgangs werden alle anderen Fernbedienungen - Timer und Sensoren aus dem Speicher des Motors gelöscht. Die eingestellten Endlagen werden hingegen im Speicher erhalten.  
Ⓞ **ATTENTION!** En effectuant cette procédure toutes les autres télécommandes - minuteries et capteurs sont supprimés de la mémoire du moteur. Les points d'arrêt configurés sont par contre conservés.

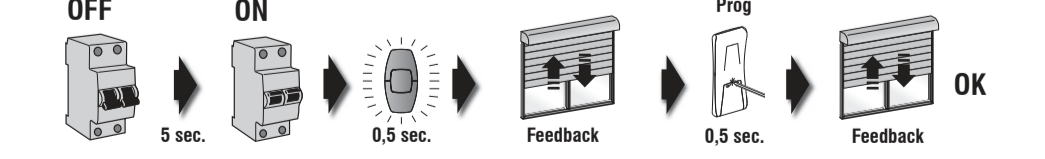

Ⓞ GENERAL NOTES - Ⓞ ALLGEMEINE HINWEISE - Ⓞ NOTES GENERALES

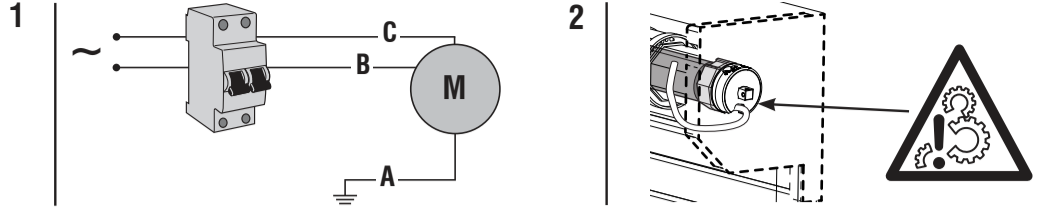

Ⓞ Check the wiring.  
Ⓞ Die Verkabelung überprüfen.  
Ⓞ Vérifier le câblage.  
Ⓞ Make sure wires do not get in the way of moving parts.  
Ⓞ Sicherstellen, dass das Kabel nicht mit in Bewegung befindlichen Teilen kollidiert.  
Ⓞ S'assurer que le câble n'interfère pas avec les parties en mouvement.

Ⓞ NOTES ON THE WARRANTY - Ⓞ HINWEISE ZUR GARANTIE - Ⓞ NOTES POUR LA GARANTIE

Ⓞ Important: no product warranty is acknowledged if it displays malfunctionings or problems due to non-compliance with the rules of installation or to work done on the product by unauthorised personnel not recognised by the manufacturer. If the power cable becomes damaged, it must be replaced by the manufacturer or by its technical assistance service in order to prevent risks.  
Ⓞ Wichtig: Es wird keine Gewährleistung für das Produkt anerkannt, wenn Fehlfunktionen oder Störungen festgestellt werden, die auf Nichteinhaltung der Installationsanweisungen oder auf Eingriffe durch nicht befugtes oder nicht vom Hersteller anerkanntes Personal zurückzuführen sind. Wenn das Netzkabel beschädigt ist, muss es unverzüglich vom Hersteller oder vom technischen Kundendienst durch ein neues ersetzt werden, um Gefahren zu vermeiden.  
Ⓞ Important: aucune garantie n'est reconnue sur le produit, au cas où l'on constaterait des défaillances ou inconvénients, dus au non-respect des normes de mise en place ou produits par des interventions effectuées sur le produit de la part d'un personnel non autorisé ou agréé par le fabricant. Si le câble d'alimentation est abîmé, c'est le fabricant ou le service après-vente qui doivent le remplacer, en vue d'éviter toute sorte de dangers.



Ⓞ PRODUCT DISPOSALS - Ⓞ ENTSORGUNG DES PRODUKTES - Ⓞ ELIMINATION DU PRODUIT

Ⓞ This product cannot be disposed of as solid urban waste but must be brought to the appropriate collection centers, which optimize the recovery and recycling of materials, and also to prevent potential damage to health and the environment. It is necessary both to inquire about the separate collection system in force in your country for electrical and electronic products. Follow the local waste disposal regulations and do not throw old products into normal household waste. The crossed-out bin symbol is shown on the product label as a reminder of the separate collection obligations. If batteries are provided, be sure you are informed about the local regulations for the separate collection of batteries and do not throw them out together with normal household waste.

Ⓞ Das Produkt darf nicht über den Hausmüll entsorgt werden, sondern muss an entsprechenden Sammelstellen abgegeben werden. Nur auf diese Weise können die Wiederverwertungs- und Recyclingrate von Wertstoffen erhöht und mögliche Schäden für Gesundheit und Umwelt vermieden werden. Sie sollten sich hinsichtlich des für die separate Sammlung und Entsorgung von elektrischen und elektronischen. Für die Entsorgung der Altprodukte sind die lokalen Bestimmungen zu beachten. Die Altprodukte dürfen nicht über den Hausmüll entsorgt werden. Das Symbol der durchgestrichenen Mülltonne auf den Etiketten der Produkte weist auf die Pflichten im Zusammenhang mit der getrennten Entsorgung hin. Ist die Verwendung von Batterien vorgesehen, müssen die geltenden lokalen Vorschriften für die separate Sammlung und Entsorgung von Batterien eingehalten werden. Diese dürfen nicht über den normalen Hausmüll entsorgt werden.

Ⓞ Le produit ne peut pas être éliminé comme déchet solide urbain, ma il doit être remis aux centres de collecte prévus à cet effet, afin d'optimiser le taux de récupération et recyclage des matériels et empêcher des dommages potentiels pour la santé et l'environnement. Il y a lieu de s'informer sur le système de collecte sélective en vigueur pour les produits électriques et électroniques. Se conformer aux dispositions locales pour l'élimination des déchets et ne pas jeter les vieux produits dans les déchets ménagers ordinaires. Le symbole du bidon barré est reporté sur l'étiquette des produits, en vue de rappeler les obligations de collecte séparée. Si l'emploi des batteries est prévu, il y a lieu de s'informer sur les règlements locaux pour la collecte sélective des batteries et ne pas les jeter dans les déchets ménagers ordinaires.